

## РУКОВОДСТВО ПО ЭКСПЛУАТАЦИИ КУХОННАЯ ВЫТЯЖКА

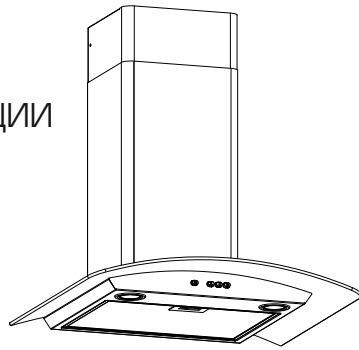

КРИСТАЛЛ  
АМЕТИСТ  
АЛМАЗ

### ВНИМАНИЮ ПОТРЕБИТЕЛЕЙ!

При покупке кухонной вытяжки убедитесь:

- в нормальном ее функционировании;
- в комплектности по разделу 3;
- в отсутствии механических повреждений;
- в наличии штампа продавца и даты продажи в руководстве по эксплуатации и гарантийном талоне.

После хранения кухонной вытяжки в холодном помещении или после перевозки в зимних условиях перед включением в сеть необходимо выдержать ее при комнатной температуре (+18...+20°C) не менее 2 часов. Перед установкой вытяжки на кухне внимательно ознакомьтесь с настоящим руководством.

Кухонная вытяжка работает в следующих режимах:

- в режиме «вытяжка» - воздух удаляется за пределы помещения.
- в режиме «рециркуляция» - воздух очищается и поступает обратно в помещение.

Для эксплуатации в режиме «вытяжка» необходимо приобрести полужесткий гофрированный воздуховод (либо его аналоги) внутренним диаметром 120 / 150 мм и соответствующую вентиляционную решетку.

Для эксплуатации в режиме «рециркуляция» необходимо приобрести угольные фильтры, если конструкция вытяжки позволяет их установить (см табл.1).

### 1 ОБЩИЕ УКАЗАНИЯ

- 1.1 Кухонная вытяжка (в дальнейшем «вытяжка») предназначена для удаления или очистки воздуха, поднимающегося от плиты в бытовых кухнях.
- 1.2 Вытяжку устанавливайте на высоте, как показано на рис. 1.
- 1.3 Вытяжка с периметральным всасыванием. Рабочее состояние вытяжки с установленным фильтром и закрытой откидной панелью.
- 1.4 С целью достижения наибольшей воздухопроизводительности и наименьшем шуме, при работе в режиме «вытяжка», рекомендуем выполнять воздуховоды минимальной длины и с наименьшим количеством изгибов. Уменьшение диаметра воздуховода не допускается. Несоблюдение этих требований может увеличить шум и вибрацию при работе вытяжки.
- 1.5 В случае эксплуатации в режиме «вытяжка» обеспечьте достаточное поступление свежего воздуха в помещение.
- 1.6 При выводе воздуховода на улицу (через отверстие в стене) должен быть уклон воздуховода, как на рис. 1А.



рис. 1



рис. 1А

### 2 ТЕХНИЧЕСКИЕ ДАННЫЕ

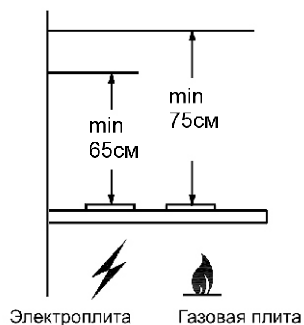
- 2.1 Номинальное напряжение, В / частота, Гц .....220 / 50
- 2.2 Степень защиты от влаги .....обычное исполнение
- 2.3 Режим работы .....продолжительный
- 2.4 Климатическое исполнение .....УХЛ4.2 по ГОСТ15150

ТАБЛИЦА 1

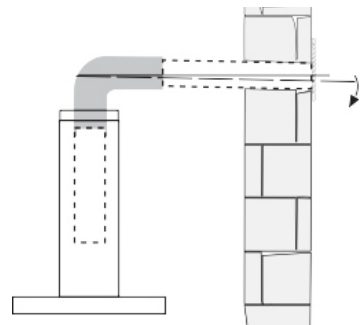
Серия вентилятора *	Уровень шума, дБА (не более)	Лампы	Потребляемая мощность КВ, Вт (не более)	в том числе мощность ламп, Вт	Класс защиты по ГОСТ МЭК 335-1
430, 650	57	LED-диодные	155	2x2,4 (2x3,5)	II
700	60	LED-диодные	190	2x2,4 (2x3,5)	I

\* - соответствует максимальной воздухопроизводительности вентилятора (куб.м/час) и указана в обозначении КВ во втором цифровом блоке (например: Аметист 60Н-430-К3Д).

ТАБЛИЦА 2

Торговое наименование	Габаритные размеры, мм ШхГхВ (В)	Масса, кг без упаковки	Тип угольного фильтра
Аметист 50Н(П)-430-К3Д	496x520x526(1000)	13,4	Не предусмотрен
Аметист 60Н(П)-430-К3Д	596x520x526(1000)	14,0	
Аметист S4 60Н(П)-700-34Д	596x520x533(1000)	14,2	Ф-02
Аметист S4 90Н(П)-700-34Д	890x520x557(1020)	19,2	Ф-02
Аметист 90Н(П)-650-К3Д	890x520x557(1020)	18,8	Ф-07
Алмаз 60Н-650-33Д	590x500x535(1000)	16,0	
Алмаз 90Н-650-33Д	896x520x535(1000)	19,5	
Кристалл 50Н-430-К3Д	500x491x543(1000)	12,1	Не предусмотрен
Кристалл 60Н-430-К3Д	590x491x543(1000)	12,8	

В - высота вытяжки с нижней фальштрубой

(В) - высота вытяжки с максимально выдвинутой верхней фальштрубой



рис. 2

### 3 КОМПЛЕКТНОСТЬ

Наименование комплектующих	3 КОМПЛЕКТНОСТЬ		
	для КВ Аметист 90, Аметист S4 60/90	для КВ Аметист 50/60, Алмаз 60/90	для КВ Кристалл 50/60
Кухонная вытяжка	1 шт	1 шт	1 шт
Фальштруба верхняя	1 шт	1 шт	1 шт
Фальштруба нижняя	1 шт	1 шт	1 шт
Кронштейн для верхней фальштрубы	1 шт	1 шт	1 шт
Стекло в упаковке	1 шт	1 шт	1 шт
Втулка для стекла	2 шт	2 шт	---
Дюбель пластиковый Ø10x50	4 шт	---	---
Дюбель пластиковый Ø8x40	2 шт	6 шт	6 шт
Винт самонарезающий Ø6x50	4 шт	---	---
Винт самонарезающий Ø4,2x41	2 шт	6 шт	6 шт
Винт самонарезающий Ø3,5x11	2 шт	2 шт	2 шт
Винт М6x30	2 шт	2 шт	---
Упаковка	1 шт	1 шт	1 шт
Руководство по эксплуатации	1 шт	1 шт	1 шт

### 4 ТРЕБОВАНИЯ БЕЗОПАСНОСТИ

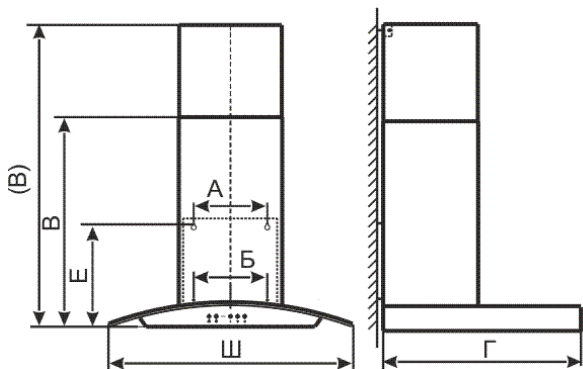
- 4.1 Все работы по монтажу, ремонту, очистке загрязненных поверхностей, снятию съемных частей производите при извлеченной вилке электропитания из розетки электросети.
- 4.2 Для приборов I класса проверить, чтобы электрическая проводка в доме обеспечивала правильное заземление. Вытяжку допускается включать только в евророзетку с заземленным контактом.
- 4.3 ЗАПРЕЩАЕТСЯ включать кухонную вытяжку в сеть с напряжением и частотой, не соответствующими указанным в технических данных (220В±10%, 50Гц±2%).
- 4.4 Не прикасайтесь к лампам во время их включенного состояния и прилегающим к ним поверхностям, даже через некоторое время после их выключения еще имеется риск ожога.
- 4.5 Эксплуатируйте кухонную вытяжку только с установленными лампами.
- 4.6 Ежемесячно производите очистку загрязненных поверхностей и жиропоглощающего алюминиевого фильтра (раздел 8). Если очистка фильтра не производится в соответствии с руководством по эксплуатации, то уменьшается производительность вытяжки и повышается риск возникновения пожара! Никогда не эксплуатируйте прибор без установленного фильтра!
- 4.7 Устанавливайте кухонную вытяжку над плитой в соответствии с рис. 1.
- 4.8 Не допускайте возникновения факельного пламени под вытяжкой! Пламя газовых конфорок всегда должно быть закрыто посудой. Сильный нагрев пламенем газовых конфорок может повредить прибор.
- 4.9 Работы по поиску и устранению неисправностей должны выполняться лицом, обученным правилам работы с электроустановками. При повреждении электрического шнура, его замену производит квалифицированный специалист сервисной службы. Категорически запрещается обрезать вилку при монтаже вытяжки.
- 4.10 Кухонная вытяжка предназначена только для удаления или очистки воздуха. Оберегайте ее от статических и динамических нагрузок.
- 4.11 При работе прибора одновременно с отопительным оборудованием, которое используется с вытяжными трубами (отопительные системы, проточные водонагреватели или котлы, работающие на газе, жидком или твердом топливе), необходимо обеспечить подачу воздуха в объеме, достаточном для сгорания топлива. При подаче воздуха в недостаточном объеме возникает опасность отравления газообразными продуктами сгорания, которые всасываются обратно в помещение (не относится к воздухоочистителям, которые только возвращают воздух обратно в помещение).
- 4.12 Загрязненный воздух недопустимо отводить посредством присоединения к вытяжному воздуховоду, предназначенному для удаления продуктов сгорания от приборов, использующих горючий газ или другое топливо (не относится к воздухоочистителям, которые только возвращают воздух обратно в помещение).
- 4.13 Данный прибор НЕ предназначен для использования людьми (включая детей), у которых есть физические, нервные или психические отклонения или недостаток опыта и знаний, за исключением случаев, когда за такими лицами осуществляется надзор или проводится их инструктирование относительно использования данного прибора лицом, отвечающим за их безопасность. Необходимо осуществлять надзор за детьми с целью недопущения их игр с прибором.
- 4.14 В электрической цепи, при подключении вытяжки, обязательно использовать автоматический выключатель с током срабатывания не более 16 А (рекомендуемый 2 А).

**ПРЕДОСТЕРЕЖЕНИЕ: ДОСТУПНЫЕ ЧАСТИ КУХОННОЙ ВЫТЯЖКИ МОГУТ НАГРЕВАТЬСЯ ПРИ ИСПОЛЬЗОВАНИИ ПРИБОРОВ ДЛЯ ПРИГОТОВЛЕНИЯ ПИЩИ.**

### 5 УСТРОЙСТВО

- 1 Корпус вытяжки в комплекте с вентилятором, устройством управления освещением, фильтром
- 2 Верхняя фальштруба
- 3 Нижняя фальштруба
- 4 Кронштейн для крепления верхней фальштрубы
- 5 Стекло
- 6 Втулки для крепления стекла \*\*
- 7, 8 Дюбели Ø8x40(Ø10x50 \*) мм и винты самонарезающие Ø4,2x41 (Ø6x50 \*) мм для крепления вытяжки к стене
- 9, 10 Дюбели Ø8x40 мм и винты самонарезающие Ø4,2x41 мм для крепления кронштейна к стене
- 11 Винты самонарезающие Ø3,5x11 мм для крепления верхней фальштрубы к кронштейну
- 12 Винты для крепления стекла к корпусу вытяжки

\* - для КВ Аметист 90, Аметист S4 60/90

\*\* - для КВ Аметист 50/60, Аметист 90, Аметист S4 60/90, Алмаз 60/90



рис. 3

### 6 ПОДГОТОВКА К РАБОТЕ

**Нельзя начинать монтаж кухонной вытяжки и снимать защитную пленку с вытяжки из нержавеющей стали, пока Вы не убедитесь в ее технической исправности путем подключения к электрической сети и проверки всех функций. Защитную пленку с вытяжек из нержавеющей стали рекомендуется снимать после окончания монтажа.**

**ВНИМАНИЕ: В зависимости от варианта монтажа используйте самонарезающие ВИНТЫ и ДЮБЕЛИ, соответствующие типу стены (например: железобетон, гипсокартон и т. д.). Если винты и дюбели входят в комплект поставки, следует удостовериться в том, что они подходят для того типа стены, на которой должна быть смонтирована вытяжка.**

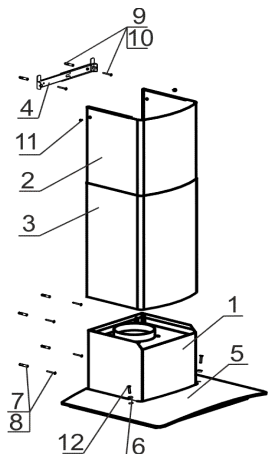
6.1 Установка кухонной вытяжки (рис.2):

- всегда устанавливайте кухонную вытяжку над центральной частью плиты;
- разметьте линию установки нижней части вытяжки над плитой (рис. 1);
- разметьте осевую вертикальную линию по центру участка, предусмотренного для ее установки;
- разметьте линию на расстоянии «Е» от нижней части вытяжки;
- на этой линии, разметьте центры отверстий для крепления вытяжки на стене так, чтобы размер «А» был поделен пополам относительно осевой линии;
- просверлите два отверстия (размер «А») для установки дюбелей Ø8x40 мм и забейте их;
- вверните два самонарезающих винта (размер «А»);

ТАБЛИЦА 3

Торговое наименование	А (мм)	Б (мм)	Е (мм)
Аметист 50Н(П)-430-К3Д Аметист 60Н(П)-430-К3Д	180	180	251
Аметист S4 60Н(П)-700-34Д	230	230	288
Аметист S4 90Н(П)-700-34Д Аметист 90Н(П)-650-К3Д	230	230	312
Алмаз 60Н-650-33Д Алмаз 90Н-650-33Д	230	230	290
Кристалл 50Н-430-К3Д, 60Н-430-К3Д Лазурит 60Н-430-33Д	184	140	278

- перед установкой вытяжки снимите алюминиевый фильтр (рис. 4);
- навесьте вытяжку через отверстия типа «замоная скважина»;
- разметьте центры отверстий для дополнительного крепления (размер «Б»);
- снимите вытяжку и просверлите два отверстия (размер «Б») для дюбелей Ø8x40мм и забейте их;
- навесьте ее и дополнительно закрепите двумя самонарезающими винтами (размер «Б»);
- установите фильтры.



рис. 4

- 6.2 Крепление кронштейна к стене:
- прежде чем прикрепить кронштейн к стене, необходимо выставить его на нужный размер (равный ширине верхней фальштрубы) (рис. 5);
  - увеличьте размер кронштейна (если это необходимо), раздвинув его, и зафиксируйте фиксатором напротив соответствующей цифры;
  - установите на вытяжку комплект из двух телескопических фальштруб;
  - верхнюю фальштрубу выдвиньте на нужную высоту;
  - сделайте отметку по верхнему краю фальштрубы и проведите горизонтальную линию, снимите фальштрубы;
  - приложите кронштейн к стене, как показано на рисунке 6;
  - осевая линия кронштейна должна совпадать с осевой линией кухонной вытяжки, а верхний край с ранее проведенной горизонтальной линией;
  - обозначьте центры отверстий, для крепления кронштейна, просверлите два отверстия Ø8 мм и забейте дюбели. Прикрепите кронштейн к стене винтами.



рис. 5

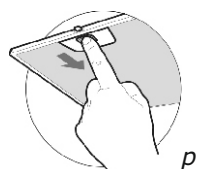

рис. 6

6.3 Крепление стекла.

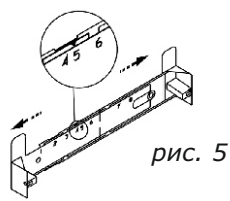
**ВНИМАНИЕ:** При креплении стекла винты закрутить отверткой, не затягивая!

**ЗАПРЕЩАЕТСЯ:** При креплении стекла использовать электроинструмент!

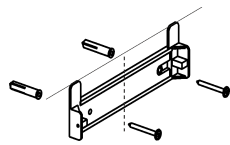
Для вытяжек Аметист, Алмаз (рис.7):

- установите на вытяжку стекло.
- в отверстия на стекле вставьте втулки.
- прикрепите стекло к корпусу винтами М6х30мм.



рис. 7

Для вытяжек Кристалл 50/60 (рис. 8):

- снимите фильтр (рис.4), отверните винты-барашки;
- установите стекло и закрепите его винтами-барашками через пластмассовые втулки.
- Установите фильтр на место.

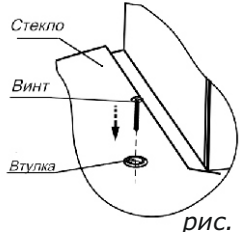

рис. 8

6.4 В зависимости от режима эксплуатации кухонной вытяжки соедините вентилятор с вентиляционной решеткой полужестким гофрированным воздуховодом (рис. 9) или установите на вентилятор угольные фильтры, если они предусмотрены (см.табл. 1). Угольные фильтры устанавливаются на защитные решетки корпуса вентилятора (рис. 10, 10 А).



рис. 10

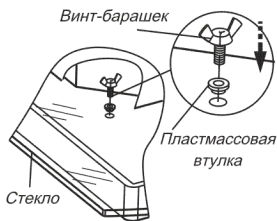

рис. 10А

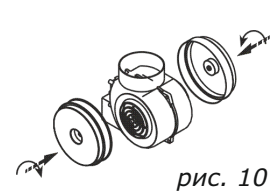

рис. 9

Режим рециркуляции

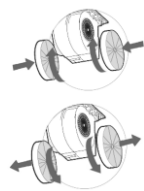
- 6.5 Установите фальштрубы. Выдвиньте верхнюю фальштрубу, оденьте ее на кронштейн (рис. 11) и закрепите самонарезающими винтами.
- 6.6 Для кухонных вытяжек из нержавеющей стали:
- снимите защитную пленку с корпуса и фальштруб;
  - будьте осторожны при установке фальштруб (рис. 9), не повредите поверхности из нержавеющей стали. Их легко поцарапать.

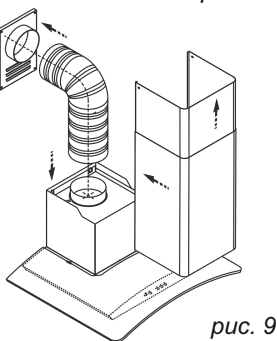

рис. 11

7 ПОРЯДОК РАБОТЫ

- 7.1 Рекомендуется включать кухонную вытяжку перед началом приготовления пищи и оставлять включенной примерно на 15 минут после завершения приготовления, чтобы обеспечить удаление загрязненного воздуха.
- 7.2 Управление кухонной вытяжкой производится одним из переключателей:
- кнопочным переключателем с лампой индикации;
  - электронным переключателем ККВ.

Кнопочный переключатель (рис.12) имеет четыре кнопки с фиксацией.

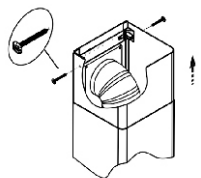
- Кнопка с обозначением управляет лампами освещения: утоплена - «ВКЛ», отжата - «ВЫКЛ».
- Кнопки с обозначением 1 2 3 - управляют скоростями вентилятора.



рис. 12

Электронный переключатель ККВ-3 (рис. 13) имеет пять кнопок.

- Кнопка с обозначением управляет лампами освещения. Первым нажатием кнопки лампы включаются, вторым - выключаются.
- Кнопки с обозначением I II III - управляют скоростями вентилятора.

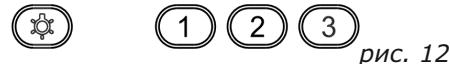

рис. 13

Первым нажатием кнопки вентилятор включается, вторым - выключается. Переход к более высокой или низкой скорости производится нажатием соответствующей кнопки.

Кнопкой с обозначением включается таймер. Таймер включается только при включенной скорости вентилятора (любой). При включенном таймере, вентилятор отключается через 15 минут. Если необходимо отключить таймер раньше, то нужно повторно нажать на любую кнопку включения скорости вентилятора.

При включении освещения, вентилятора или таймера, на соответствующей кнопке включается ее подсветка.

Электронный переключатель ККВ-4 (рис. 14) имеет шесть кнопок.

- Кнопка с обозначением управляет лампами освещения. Первым нажатием кнопки лампы включаются, вторым - выключаются.
- Кнопки с обозначением I II III IIII - управляют скоростями вентилятора.



рис. 14

Первым нажатием кнопки вентилятор включается, вторым - выключается. Переход к более высокой или низкой скорости производится нажатием соответствующей кнопки.

Кнопкой с обозначением включается таймер. Таймер включается только при включенной скорости вентилятора (любой). При включенном таймере, вентилятор отключается через 15 минут. Если необходимо отключить таймер раньше, то нужно повторно нажать на любую кнопку включения скорости вентилятора.

При включении освещения, вентилятора или таймера, на соответствующей кнопке включается ее подсветка.

8 ТЕХНИЧЕСКОЕ ОБСЛУЖИВАНИЕ

- 8.1 При проведении технического обслуживания необходимо строго руководствоваться требованиями безопасности (раздел 4).
- 8.2 Очистку загрязненных поверхностей производить мягкой салфеткой, смоченной водой с нейтральным моющим средством, используемым для мытья посуды.
- Для чистки поверхностей из нержавеющей стали не используйте средства, содержащие песок, соду, кислоты, хлориды и губки, которые могут поцарапать эти поверхности. Кухонные вытяжки из нержавеющей стали требуют специальных средств по уходу за нержавеющей сталью.
- 8.3 Для очистки алюминиевого фильтра извлеките его из вытяжки (рис. 4) и произведите очистку с помощью щетки горячим водным раствором нейтрального моющего средства вручную или в посудомоечной машине (при 60°С). Сильно загрязненный фильтр не следует мыть в посудомоечной машине вместе с посудой. Старайтесь не сгибать фильтр при мойке. Возможное изменение цвета фильтра, с течением времени, не приводит к снижению эффективности его действия.
- 8.4 Алюминиевый фильтр предназначен для задержки частиц жира, которые образуются при приготовлении пищи, поэтому он должен всегда использоваться.
- 8.5 Угольные фильтры должны использоваться только при работе вытяжки в режиме рециркуляции. **Фильтры необходимо менять не реже одного раза в 4 месяца или чаще в случае особенно интенсивного использования. Их нельзя чистить и использовать повторно.** Угольные фильтры не содержат вредных веществ. Их можно утилизировать как обычный мусор.

**ВНИМАНИЕ:** Алюминиевый фильтр должен очищаться через каждые четыре недели. Обязательно высушите фильтр перед установкой его в кухонную вытяжку! Недопустимо попадание воды в электродвигатель, переключатель и патроны ламп! Включайте вытяжку только после полного высыхания всех ее поверхностей!

9 ПРАВИЛА ХРАНЕНИЯ И РЕАЛИЗАЦИИ

- 9.1 Кухонная вытяжка должна храниться в упаковке завода изготовителя в закрытом помещении при температуре от -50 до +40°С. При этом относительная влажность воздуха при температуре +15°С не должна превышать 80%.
- 9.2 Правила и условия реализации не установлены изготовителем и должны соответствовать национальному и/или местному законодательству страны реализации товара.

**ВНИМАНИЕ:** НА ПЕРИОД ГАРАНТИЙНОГО СРОКА СОХРАНЯЙТЕ РУКОВОДСТВО.

Конструкция и характеристики устройства могут быть изменены без предварительного уведомления.

ЗАЩИТА ОКРУЖАЮЩЕЙ СРЕДЫ

По окончании срока эксплуатации не выбрасывайте кухонную вытяжку вместе с обычными бытовыми отходами, а сдавайте в специальные пункты приема. Поступая так, Вы способствуете делу охраны окружающей среды.



10 СВИДЕТЕЛЬСТВО О ПРИЕМКЕ И ПРОДАЖЕ

Кухонная вытяжка

Торговое наименование Тип

Аметист 50Н(П)-430-КЗД	КВ II М
Кристалл 50Н-430-КЗД	КВ II М
Алмаз 60Н-650-ЭЗД	КВ II Э
Аметист 60Н(П)-430-КЗД	КВ II М
Кристалл 60Н-430-КЗД	КВ II М
Аметист S4 60Н(П)-700-Э4Д	КВ I Э
Алмаз 90Н-650-ЭЗД	КВ II Э
Аметист 90Н(П)-650-КЗД	КВ II М
Аметист S4 90 Н(П)-700-Э4Д	КВ I Э

соответствует требованиям ТУ 3468-001-25905995-15.

Сертификат соответствия № ЕАЭС RU C-RU.AЖ58.B.06524/24, срок действия по 14.11.2029г., выдан органом по сертификации ООО "ПРОММАШ ТЕСТ Инжиниринг", Россия, город Москва.

Продан \_\_\_\_\_ Штамп продавца \_\_\_\_\_

11 ГАРАНТИИ ИЗГОТОВИТЕЛЯ

Гарантийный срок эксплуатации вытяжки - 60 месяцев, со дня продажи через розничную сеть. Установленный срок службы вытяжки не менее 10 лет. Гарантия также распространяется на LED-диодные светильники.



248033, г. Калуга, проезд 2-й Академический, 13  
Тел.: +7 (4842) 500-510/540/595 Факс: +7(4842) 500-502  
Горячая линия: 8-800-555-12-55  
e-mail: info@elikor.com  
Сервисная служба: тел. (4842) 500-505  
e-mail: service@elikor.com

ООО «ЭЛИКОР», www.elikor.com